

DUPLEX

1500 do 6500 MultiEco-V

Višenamjenski ventilacijski uređaji s protusmjernim uspravnim izmjenjivačima topline

DUPLEX 1500–6500 MultiEco-V nova je generacija višenamjenskih ventilacijskih uređaja s protusmjernim rekuperativnim izmjenjivačima topline koji se montiraju u uspravnom položaju. Kompaktni uređaji DUPLEX 1500–6500 MultiEco za unutarnju montažu koriste se za ambijentalnu ventilaciju, grijanje i hlađenje u malenim objektima, trgovinama, dućanima, školama, restoranima, sportskim dvoranama i industrijskim halama. Prikladni su za mjesta na kojima se zahtijeva učinkovita ventilacija i mogućnost grijanja i hlađenja uz minimalne troškove, odnosno najveća moguća učinkovitost povrata topline, ventilatori koji troše malo energije i koji proizvode što manje buke.

Uređaji MultiEco-V kompaktni su uređaji koji u jednom kućištu sadrže dva neovisno upravljana EC ventilatora s lopaticama zakrenutim unatrag, rekuperativni izmjenjivač topline s velikom površinom za prijenos topline i visokom učinkovitošću, klizne dovodne i odvodne zračne filtre iz razreda G4, M5 ili F7, posude za pražnjenje, interni bypass ventil sa servo pogonom i ventil protoka sa servo pogonom.

Kućište ima sendvič strukturu i sastoji se od srebrnih metalnih ploča (boja RAL 9006) i PIR izolacije debljine 30 mm s izvrsnim koeficijentom prijenosa topline ($\lambda = 0,024 \text{ W/mK}$).

Ventilacijski uređaji DUPLEX MultiEco-V ispunjavaju uvjete najstrožih europskih normi:

- svojstva kućišta u skladu s normom EN 1886
- EC motori u skladu s normom ErP 2015
- SFP < 0,45 W/(m³/h) u skladu s normom PassivHaus*
- higijenski zahtjevi u skladu s normom VDI 6022
- uredba Komisije (EU) br. 1253/2014 (Ecodesign)



Prednosti uređaja DUPLEX MultiEco-V:

- novi dizajn ventilacijskih uređaja s izvrsnim parametrima
- sjajna toplinska izolacija kućišta (razred T2)
- smanjeni toplinski mostovi (razred TB1)
- kompaktne dimenzije
- jednostavna montaža
- ujednačene dimenzije priključaka
- dodatne verzije s bypass i cirkulacijskom žaluzinom
- ventilatori visoke učinkovitosti – SFP < 0,45 W/(m³/h)*
- visoka učinkovitost povrata topline protusmjernog izmjenjivača topline – do 93 %
- integrirani sustav kontrole, uključujući osjetnike temperature
- integrirani web-poslužitelj (uredba aMotion)
- sveobuhvatni softver za dizajn

* u definiranom radnom području



1500 do 6500 MultiEco-V

DOSTUPNE PRILAGODBE (MOGU SE KOMBINIRATI)

- | | | | |
|-----|--------------------------------------|-------|------------------------------------|
| - B | s ugrađenim bypass ventilom | - T | s ugrađenim grijačem na toplu vodu |
| - C | s ugrađenim cirkulacijskom žaluzinom | - CHF | s ugrađenim izravnim rashlađivačem |
| - E | s ugrađenim električnim grijačem | - CHW | s ugrađenim rashlađivačem na vodu |

NAČINI RADA UREĐAJA DUPLEX MULTIECO-V

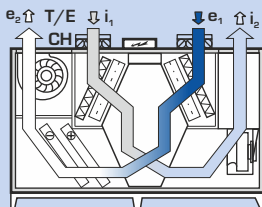

Ventilacija s povratom topline uz ponovno grijanje (s hlađenjem)

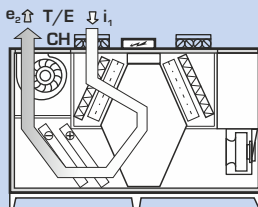

Cirkulacijsko grijanje ili hlađenje

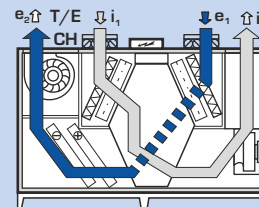

Ventilacija bez povrata topline (pomoću bypass ventila)

→ e₁ ... ulaz svježeg vanjskog zraka
↕ e₂ ... izlaz svježeg filtriranog zraka

↔ i₁ ... ulaz ispušnog zraka
↔ i₂ ... izlaz ispušnog zraka

T/E... centralno grijanje/priključak električnog grijača
CH ... priključak za hlađenje

SOFTVER ZA ODABIR



Za detaljan dizajn uređaja iz serije DUPLEX, dodatnu opremu i kontrolne sustave, preporučujemo upotrebu našeg softvera za dizajn. Možete ga pronaći na našoj mrežnoj stranici www.atrea.hr.

Altea

STAMBENA VENTILACIJA I GRIJANJE

ATREA Croatia d.o.o.
Vukovarska 10 A, 51000 Rijeka
Hrvatska



Phone: +385 99 455 5032
E-mail: atrea@atrea.hr

www.atrea.hr

GRAFIKONI IZVEDBE

OSNOVNI PARAMETRI

DUPLEX MultiEco-V		1500	2500	3500	4500	5500	6500
Dovod zraka – maks. ¹⁾	m ³ ·h ⁻¹	2 050	3 050	5 400	5 900	7 400	7 800
Odvod zraka – maks. ¹⁾	m ³ ·h ⁻¹	1 800	2 700	5 300	5 400	7 000	7 700
Maks. protok zraka u skladu s normom ErP 2018 ⁵⁾	m ³ ·h ⁻¹	1 600	2 350	3 300	3 900	4 750	5 750
Učinkovitost povrata topline ²⁾	%	do 93 %					
Broj verzija i položaja	-	2					
Težina ³⁾	kg	210-290	300-380	360-430	380-460	490-570	590-680
Maks. ulazna snaga	kW	1,2	2,3	5	5	6,6	6,6
Napon	V	230	400	400	400	400	400
Frekvencija	Hz	50					
Broj okretaja – maks.	min ⁻¹	2 920	3 000	2 980	2 980	2 700	2 700
Snaga zagrijavanja E niska – maks. ⁵⁾	kW	2,1	4,2	7,2	7,2	9,9	9,9
Snaga zagrijavanja E visoka – maks. ⁵⁾	kW	4,2	8,4	10,8	12,6	14,7	14,7
Snaga zagrijavanja T – maks. ⁴⁾	kW	22	30	42	51	71	88
Snaga hlađenja CHW – maks. ⁴⁾	kW	16	22	30	42	56	62
Snaga hlađenja CHF – maks. ⁴⁾	kW	10	13	25	37	41	50

¹⁾ Maksimalna stopa protoka kroz uređaj pri vanjskom tlaku s vrijednošću nula
²⁾ Temelji se na volumenu zraka

³⁾ Ovisno o opremi

⁴⁾ Ovisno o registriranoj vrsti, stopama protoka i tekućine

⁵⁾ Za detaljne informacije koristite DUPLEX softver za odabir

SAŽETAK IZVEDBE

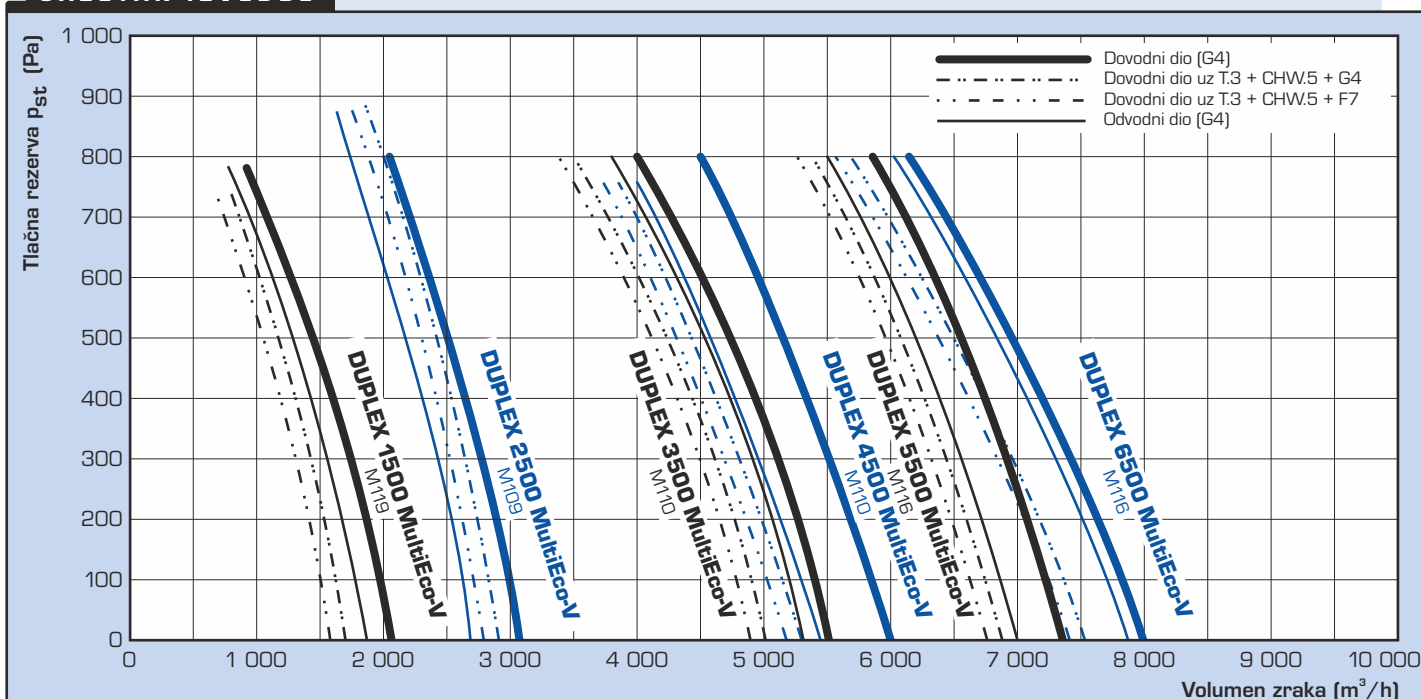

UČINKOVITOST POVARTA TOPLINE

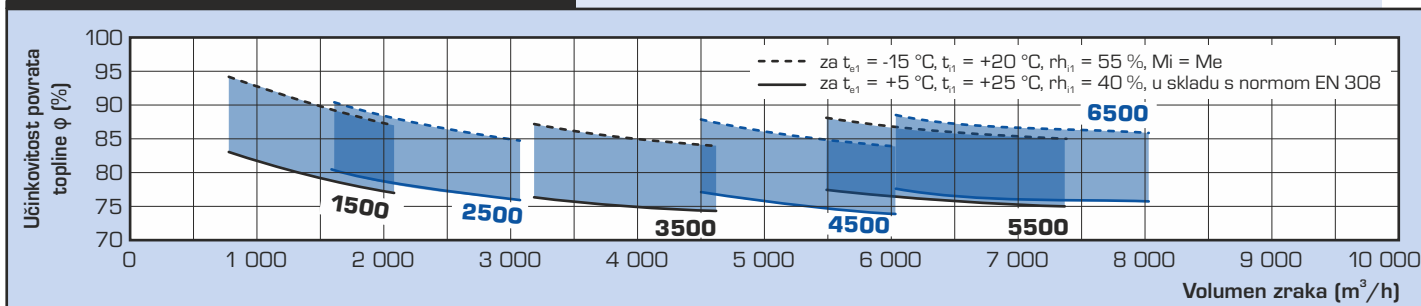

IZVEDBA GRIJANJA I HLAĐENJA

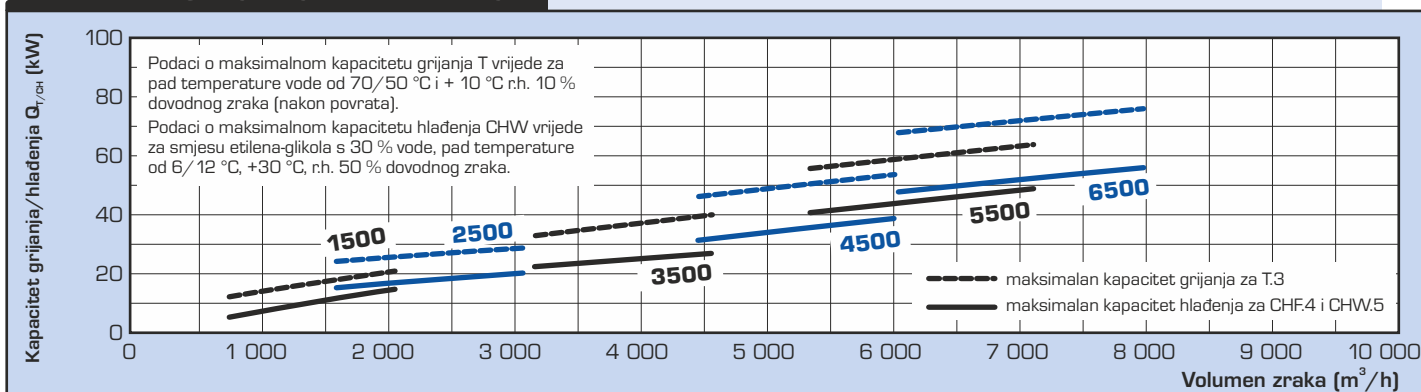

OSNOVNE DIMENZIJE

USPRAVNI POLOŽAJ MultiEco-V 1500 do 8000

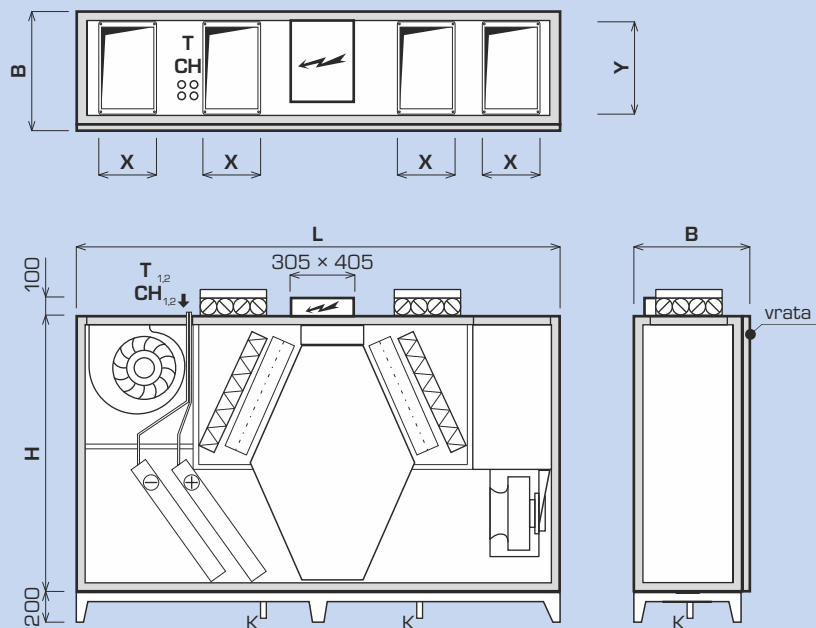

DUPLEX MultiEco-V		1500	2500	3500	4500	5500	6500
Dimenzija H	mm	1 600	1 600	1 600	1 600	1 600	1 600
Dimenzija B	mm	455	580	775	885	1 065	1 290
Duljina L	mm	2 600	2 600	2 800	2 800	2 800	2 800
Odvod kondenzata	mm	ø 32					
Priključci							
Dimenzija X × Y	mm	300 × 250	300 × 400	400 × 400	400 × 600	400 × 710	400 × 900

VRSTE I DIMENZIJE PRIKLJUČAKA

Osnovni priključak
(ulaz, izlaz)

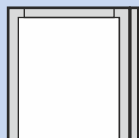

Priključak s prilagodljivom spojnicom
(ulaz, izlaz)

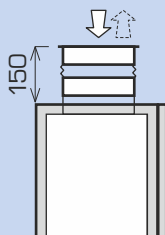

Priključak s ventilom
(samo ulaz)

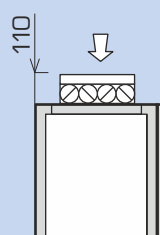

Priključak s ventilom i prilagodljivom spojnicom
(samo ulaz)

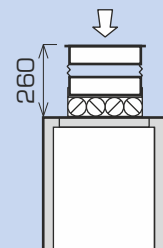

Za detaljnije tehničke informacije pogledajte ATREA softver za odabir.

MONTAŽA I VERZIJE

VERZIJE MONTAŽE I PRIKLJUČCI

Uređaji iz linije DUPLEX 1500 do 6500 MultiEco-V dostupni su u dvije konfiguracije radi olakšavanja njihove montaže u strojarnici.

Uz uređaje DUPLEX MultiEco-V dostupan je širok raspon dodatne opreme. Moguća je dodatna ugradnja priključaka/kanala s prilagodljivim spojnicama, dok ulazni priključci mogu imati isključne žaluzine.

POLOŽAJI ZA MONTAŽU

USPRAVNI POLOŽAJ

MultiEco-V 1500 do 6500

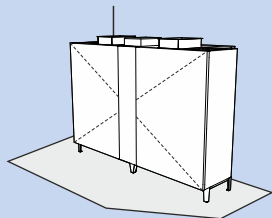

konfiguracija 50/0 – prikaz sa strane vrata

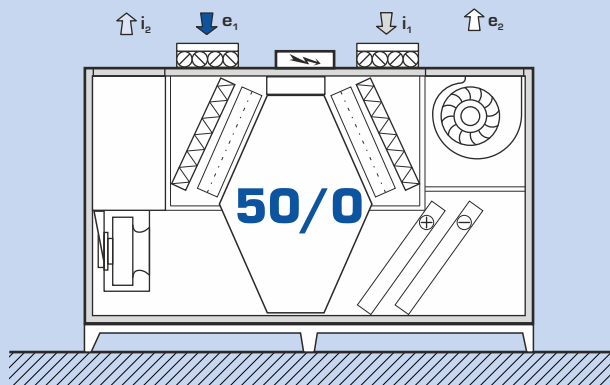

konfiguracija 51/0 – prikaz sa strane vrata

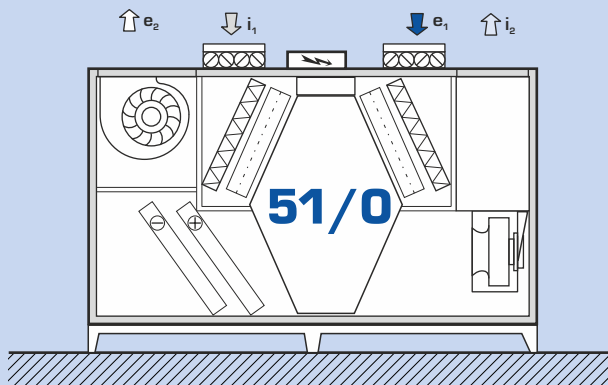

Za detaljnije tehničke informacije pogledajte ATREA softver za odabir.

OSTALE KONFIGURACIJE UREĐAJA DUPLEX MULTIECO

PODNA VERZIJA

DUPLEX MultiEco 500 do 9000

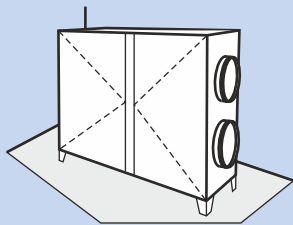

STROPNA VERZIJA

DUPLEX MultiEco 500 do 6500

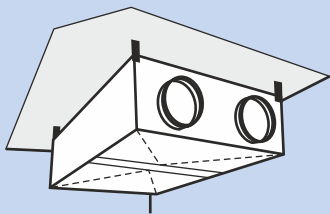

PODNO VODORAVNA VERZIJA

DUPLEX MultiEco 1500 do 5500

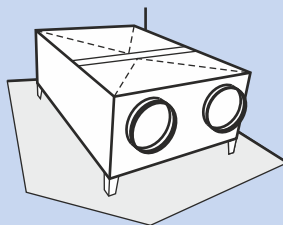

KROVNI UREĐAJI – RAVAN POLOŽAJ

DUPLEX MultiEco-N 1500 do 9000

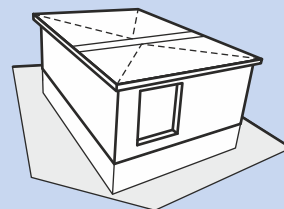

Za detaljnije informacije pogledajte pojedinačne tehničke kataloge.

RADNI PROSTOR

DUPLEX uređaji moraju se montirati uzimajući u obzir propisani radni prostor oko uređaja. Ispod uređaja treba ostaviti najmanje 150 mm za postavljanje odvodne cijevi za kondenzat DN 32. Ta cijev mora prolaziti kroz sifon barem 150 mm u kanalizaciju. Taj je prostor jednostavno dobiti kada se koriste čelične nožice koje se isporučuju kao standardna oprema. Radni prostor ispred uređaja treba biti slobodan radi otvaranja prednjih vrata, zamjene filtra i pristupa svakom dijelu uređaja radi postavljanja i servisiranja.

Svaki nacrt prikazuje minimalni radni prostor.

Nadalje, prema CSN-u svaki uređaj mora imati minimalni radni prostor od 600 mm na strani ploče s prekidačima kontrolnog sustava. Uređaji s kontrolnom sklopkom moraju imati slobodan prostor i na strani sklopke.

Radni prostor ispred vrata

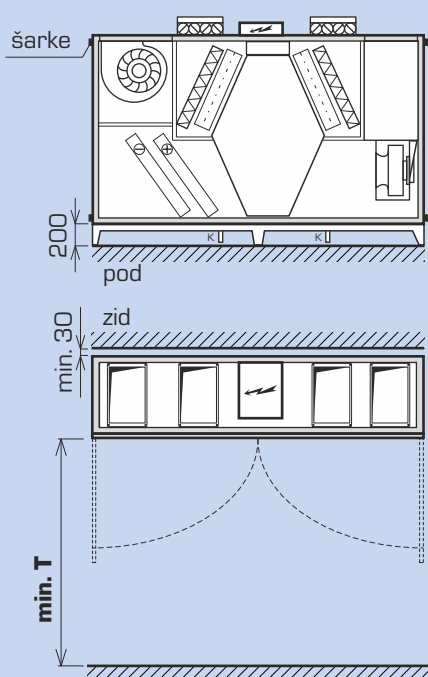

Radni prostor za dodatnu opremu kontrolni moduli

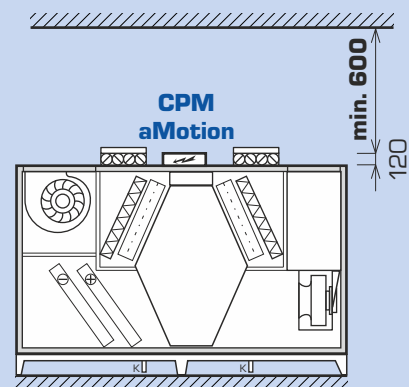

Vrsta	standardna vrata T (mm)	vrata bez šarki T (mm)
DUPLEX 1500 MultiEco-V	1 400	500
DUPLEX 2500 MultiEco-V	1 400	600
DUPLEX 3500 MultiEco-V	1 500	680
DUPLEX 4500 MultiEco-V	1 500	900
DUPLEX 5500 MultiEco-V	1 500	1 100
DUPLEX 6500 MultiEco-V	1 500	1 300

AKUSTIČNA SNAGA L_w I AKUSTIČNI TLAK L_{D_3}

Vrsta	Radna točka	Akustična snaga L_w [dB(A)]					uređaj	Akustični tlak L_{D_3} [dB(A)] na udaljenosti od 3 m
		ulaz e_1	ulaz i_1	izlaz e_2	izlaz i_2			
DUPLEX 1500 MultiEco-V	1 500 m ³ /h (200 Pa)	54	59	81	81	66	45	
DUPLEX 2500 MultiEco-V	2 500 m ³ /h (200 Pa)	66	70	82	91	76	55	
DUPLEX 3500 MultiEco-V	3 500 m ³ /h (200 Pa)	64	63	91	91	74	52	
DUPLEX 4500 MultiEco-V	4 500 m ³ /h (200 Pa)	67	67	92	88	66	58	
DUPLEX 5500 MultiEco-V	5 000 m ³ /h (200 Pa)	69	70	95	93	68	61	
DUPLEX 6500 MultiEco-V	6 000 m ³ /h (200 Pa)	72	75	96	88	78	59	

DUPLEX MULTIECO - OSNOVNI UREĐAJ



Osnovna konfiguracija

Kompaktni uređaj sastoji se od dovodnih i odvodnih centrifugalnih ventilatora s električnim motorima u protuvibracijskom nosaču, odvojive protusmjerne rekuperativne jezgre »zrak-zrak« sastavljene od tankih plastičnih ploča, odvojivih dovodnih i odvodnih zračnih filtera G4, M5 ili F7 i posudu za kondenzat s fleksibilnim crijevom. Prednja vrata omogućuju jednostavan pristup svim ugrađenim dijelovima i filterima.

Uređaj ispunjava zahtjeve u skladu s uredom Komisije (EU) br. 1253/2014 (Ecodesign) u definiranom radnom prostoru.

DUPLEX xxxx MultiEco-V



Ventilatori

Svi su uređaji opremljeni ventilatorima visoke učinkovitosti (Ebm-papst i Ziehl Abegg) sa slobodnim propelerom i lopaticama zakrivljenima unatrag. Cijela linija uređaja DUPLEX 1500 do 6500 MultiEco-V ispunjavaju zahtjeve europske direktive ErP 2015.

Me.xxx; Mi.xxx



Rekuperativni izmjenjivač

Jedina rekuperativna jezgra vrste S7 ili S3 napravljena od plastike u protusmjernoj verziji s visokom učinkovitosti do 93 %.

S7

DUPLEX MULTIECO-V - OPIS PRILAGODBE



By-pass (»B«)

By-pass na pločastom rekuperativnom izmjenjivaču na strani dovoda zraka. By-pass ventil sastoji se od regulatora protoka suprotnosmjernih lopatica i aktuatora.

Nalazi se pored rekuperativne jezgre u uređaju i ne povećava veličinu uređaja. Standardni aktuator je BELIMO 24 V; druge su vrste dostupne na zahtjev.

B.x



Miješajuća žaluzina (»C«)

Miješajuća žaluzina koristi se za miješanje dovodnog i odvodnog zraka. Miješajuća žaluzina sastoji se od regulatora protoka suprotnosmjernih lopatica i aktuatora. Nalazi se pored rekuperativne jezgre u uređaju i ne povećava veličinu uređaja. Standardni aktuator je BELIMO 24 V; druge su vrste dostupne na zahtjev.

C.x

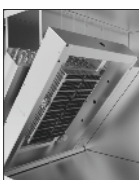

Električni grijač (»E«)

Integrirani električni grijači sastoje se od PTC (pozitivni koeficijent temperature) ćelija koje se koriste za grijanje dovodnog zraka. Prema zadanim postavkama, električni grijači uvijek sadrže zaštitne termostate (operativne i one za hitne slučajeve s ručnim poništavanjem) i modul regulacije KM s prekidačima za napajanje s funkcijom napajanja »nula« (SSR). Ugrađeni električni grijači dostupni su za uređaje 1500–6500 MultiEco-V te imaju dvije verzije napajanja (osnovnu i naprednu). Više informacija potražite u DUPLEX softveru za odabir.

E.x

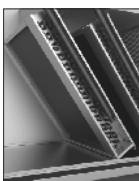

Grijač na toplu vodu (»T«)

Ugrađeni troredni (može i petoredni) grijač »voda-zrak« napravljen od bakrenih cijevi i aluminijskih krilaca. Dizajniran je za sustave do 110 °C i 1,0 MPa. Grijač je standardno opremljen fleksibilnim priključkom i parno-plinskim kapilarnim termostatom za zaštitu od smrzavanja. Uređaji s prilagodbom T (s grijačem) moraju imati ventil za zatvaranje dovoda zraka te se preporučuje aktuator s funkcijom povratne opruge. Hidraulična oprema grijača za kontrolu kapaciteta zagrijavanja vrste RE-TPO4 ili RE-TPO3 može se na zahtjev isporučiti uz grijač.

T.x

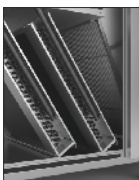

Izravni ekspanzijski grijač (DX) (»CHF«)

Ugrađeni grijač sastoji se od bakrenih cijevi i aluminijskih krilaca, posude za kondenzat i zasebnog odvoda za kondenzat te prekidača za alarm protiv smrzavanja. Troredni ili četveroredni grijači s raznim temperaturama isparavanja odabiru se ovisno o potrebnom kapacitetu, vrsti rashladnog sredstva i parametrima zraka. Moguća je i isporuka isparivača s dvostrukim krugom u omjeru 1:1 ili 1:2 ili potpuno netipičnog isparivača s potrebnim kapacitetom

CHF.x



Rashlađivač na vodu (»CHW«)

Ugrađeni rashlađivač sastoji se od bakrenih cijevi i aluminijskih krilaca, posude za kondenzat i zasebnog odvoda za kondenzat. Troredni ili petoredni rashlađivači odabiru se ovisno o potrebnom kapacitetu, vrsti medija za hlađenje i parametrima zraka. Rashlađivač može biti opremljen hidrauličnom opremom R-CHW2 ili R-CHW3 na zahtjev.

CHW.x

OSTALA DODATNA OPREMA (OSNOVNI PREGLED)

Ke.xxx; Ki.xxx

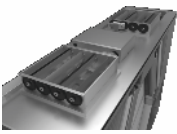

Isključna žaluzina e₁; i₁

Isključni ventili koji se isporučuju s BELIMO aktuatorima kao standardna oprema nalaze se u priključku za ulaz zraka. Dostupne su sljedeće vrste žaluzina:

- žaluzine na dovodu zraka e₁ – obavezno za verziju (s miješajućim ventilom)
- žaluzine na odvodu zraka i₁

Fe.xxx; Fi.xxx

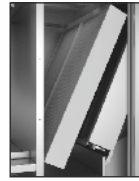

Filtriranje zraka

Svi uređaji iz linije DUPLEX MultiEco mogu biti opremljeni filterima za filtriranje dovodnog ili odvodnog zraka iz razreda M5 ili F7 umjesto standardnim filterima razreda G4. Tada je pad tlaka u filtru 50 do 100 Pa (čisti filter) ovisno o stopi protoka zraka, vrsti uređaja i nakupljenoj nečistoći.

RE-TPO.x

Hidraulična oprema za hidraulični grijač



Funkcija opreme jest upravljati kapacitetom grijača. Sastoji se od trobrzinske pumpe, dva isključna ventila i priključnih cijevi. Dodatna oprema ovisi o vrsti:

- RE-TPO4 – četverosmjerni miješajući ventil s aktuatorom za digitalni kontrolni sustav
- RE-TPO3 – trosmjerni miješajući ventil s aktuatorom za digitalni kontrolni sustav

R-CHW.x

Hidraulična oprema rashlađivača



Funkcija opreme jest upravljati kapacitetom rashlađivača. Uvijek se sastoji od trobrzinske pumpe, dva isključna ventila i priključnih cijevi. Dodatna oprema ovisi o vrsti:

- R-CHW3 – trosmjerni miješajući ventil s aktuatorom
- R-CHW2 – prigušni ventil s aktuatorom za digitalni kontrolni sustav

MFF



Cijevni manometri

Dodatna oprema za filtre za jednostavan pregled trenutnog pada tlaka. Cijevni manometri obavezni su u higijenskom dizajnu uređaja u skladu s normom VDI 6022.

FK.x



Zamjenski ulošci filtara

Zamjenski ulošci filtara različitih veličina na temelju vrste uređaja. Dostupni su filteri razreda G4, M5 i F7.

Isporuka rastavljenog uređaja

Svi se uređaji na zahtjev mogu isporučiti rastavljeni. Uređaj se sastavlja pomoću vijaka i matica na lokaciju. Stoga se uređaj može montirati na nepristupačnu lokaciju. Izolacija kućišta razreda T3, toplinski mostovi razreda TB2.

H.P



Fleksibilne spojnice

Okrugli i pravokutni kanali mogu se opremiti fleksibilnim spojnicaма na zahtjev.

TPO

Grijač na toplu vodu (TPO)



Grijač koji se isporučuje zasebno za montiranje na okrugli kanal. Prikladan je za skućene prostore u kojima je nemoguće grijaač ubaciti u uređaj, kao i za krovne verzije uređaja. Grijač se standardno isporučuje s parno-plinskim kapilarnim termostatom. Kapaciteti i promjeri nalaze se u odgovarajućem katalogu.

EPO-V



Električni grijač (EPO-V)

Zasebno isporučeni grijač koji se postavlja u okrugli ili pravokutni kanal. Podaci o kapacitetu i promjeru nalaze se u odgovarajućem katalogu.

CF.XXX



Stalni tlak i protok zraka

Manometri koji očitavaju tlak ventilatora u kombinaciji s kontrolama omogućuju izvrsnu kontrolu odabrani protok zraka ventilatora. Ova oprema prikladna je za uređaje opremljene digitalnim kontrolnim sustavom ATREA. Upotrebom drugog manometra (dodatna oprema) u cijevi za dovod zraka omogućuje korisniku da kontrolira stalni tlak u dovodnoj cijevi.

EPO-V



Električni predgrijači EPO-V

EPO-V električni grijači omogućuju zaštitu protiv smrzavanja rekuperativnog izmjenjivača topline pri stalnom zahtjevu ventilacije pod jednakim tlakom. Postavlja se u cijev za dovod zraka na vanjskom dijelu uređaja (e₁). Za ovu opremu uređaj treba biti opremljen digitalnim kontrolnim sustavom DUPLEX aMotion.

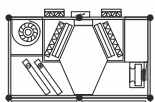

Vrata bez šarki

Prema potrebi moguće je isporučiti vrata bez standardnih šarki – tada se smanjuje potrebni radni prostor.

KONTROLE





Uređaji DUPLEX MultiEco-V isporučuju se s osnovnim kontrolnim dijelovima ili s potpunim kontrolnim sustavima. Dostupne su tri vrste kontrolnih sustava (Basic, CPM i aMotion) ovisno o potrebama kupca i primjeni. Sustavi sadrže i mnoštvo osjetnika (za temperaturu, vlagu, kvalitetu zraka, CO₂) za učinkovitu kontrolu rada.

- za standardne slučajeve nije potrebna projektna dokumentacija za kontrolni sustav, mogu se koristiti standardna rješenja
- jednostavno ožičenje, jednostavan sustav, oznake pogrešaka
- stručna tehnička podrška i savjetovanje

Značajke kontrolnih sustava

- odabir najprikladnijeg i najučinkovitijeg sustava po najpovoljnijoj cijeni, ovisno o određenoj primjeni
- kontrolni sustav integriran je s uređajem, većina dijelova već je ožičena i provjerena u tvornici što smanjuje rizik od neispravnog ožičenja

SAŽETAK KONTROLNIH SUSTAVA DUPLEX

Vrsta	Upotreba	Upravljač
Basic	<ul style="list-style-type: none"> - svi električni dijelovi priključeni su na utičnice razvodne kutije unutar ili izvan uređaja - standardni dijelovi su ventilatori, prigušni aktuatori, kapilarni termostat sa zaštitom od smrzavanja grijača na vodu - na zahtjev kupca moguće je uključiti više dijelova (točna vrsta aktuatora, senzori, termostati, prekidači tlaka itd.) - prikladno za objekte u kojima je potrebna zasebna isporuka kontrolnog sustava; npr. velike zgrade s centralnim kontrolnim sustavom itd. 	<div style="border: 1px solid black; padding: 5px; text-align: center;"> <p>osnovna verzija (ventilatori, aktuatori, termostati, prekidači za tlak i ostala oprema na zahtjev)</p> <p>↑↓</p> <p>nadzorni kontrolni sustav</p> </div>
»CPM«	<p>Standardne funkcije</p> <ul style="list-style-type: none"> - kontrola brzine EC ventilatora (stalna) - automatski položaj bypass ventila - zaštita protiv smrzavanja izmjenjivača topline - prebacivanje električnog ili vodenog grijača - ulaz za vanjski prekidač - kontrola ulaza i izlaza isključivih žaluzina - zadani odabir maksimalne i minimalne brzine ventilatora - analogni ulaz (0–10 V) za senzore za kvalitetu zraka (CO₂, RH) - izlazi za kontrolu električnog predgrijača i grijača (impulsno napajanje 10 V) ili vodenog grijača (kontrolira ga signal od 0–10 V) - izlazi za kontrolu hlađenja (izravno hlađenje ili vodeno hlađenje), eventualno toplinska pumpa <p>CPM upravljač</p> <ul style="list-style-type: none"> - potpuno grafički zaslon osjetljiv na dodir - tjedni program - način rada za zabave (»party«) - način rada za odmor (»holiday«) - obavijesti o zamjeni filtra - automatski rad temeljen na stalnom signalu, npr. stalnom tlaku <p>CP 10 RA upravljač</p> <ul style="list-style-type: none"> - rotirajući upravljač 	<div style="text-align: center;">  <p>CPM upravljač sa zaslonom osjetljivim na dodir</p>  <p>CP 10 RA s mehaničkom polugom</p> </div>
»aMotion«	<p>Standardne funkcije aMotion regulacije</p> <p>Osnovni modul Elementary aM-CE</p> <ul style="list-style-type: none"> - Upravljanje brzinom EC ventilatora (prema odabranom načinu rada) - Automatsko upravljanje povratom topline i hladnoće (upravljanje by-pass zaklopkom) - Procjena i sprječavanje svih izvanrednih stanja ovisno o izmjerenim vrijednostima - Mogućnost postavljanja osnovnih i korisničkih scena kao i tjednog kalendara rada uz odabir načina rada, snage ventilacije, željenih temperatura i ostalih funkcija - Ethernet veza za komunikaciju putem interneta - Ulazi za vanjske signale - npr. signal iz kuhinje, toaleta i sličnog - Mogućnost povezivanja sa osjetnicima kvalitete zraka (npr. koncentracija CO₂ ili relativne vlažnosti) bilo kontaktom, ulazom 0–10 V, ili putem bus veze. - Izlazi za stalno upravljanje električnog predgrijača i dogrijača (pulsni prekidač 10 V) - Mogućnost povezivanja do dva upravljača različitog tipa <p>Napredni modul Legendary aM-LE (sadrži funkcije modula Elementary aM-CE, te omogućuje dodatne funkcije navedene u nastavku)</p> <ul style="list-style-type: none"> - Upravljanje sustava opremljenih VAV opremom - Upravljanje sustava sa izvorom topline (toplinske pumpe, toplinski spremnici itd.) - Komunikacija korištenjem BACnet protokola putem bus veze - Mogućnost povezivanja više od dva upravljača - Više od 4 vanjska bus elementa (upravljači, CO₂ osjetnici, temperaturni osjetnici, ...) - Višestruke podesive scene rada (više od 10) - Više od 2 korisnička kalendara rada - Više od 4 korisnika (isključujući servisni pristup) <p>Dodatni modul aM-IO18</p> <ul style="list-style-type: none"> - Ulazi za 4 vanjska signala - signal iz kuhinje, toaleta i sličnog - Upravljanje toplovodnim grijačem (0–10 V) - Upravljanje cirkulacijskim načinima rada <p>Dodatni modul aM-IO12</p> <ul style="list-style-type: none"> - Upravljanje hladnjacima (direktnim i vodenim) i toplinskim pumpama - Rotacijski regenerator <p>Dodatni modul aM-XCF</p> <ul style="list-style-type: none"> - Upravljanje uređajem na temelju stalnog protoka zraka <p>Dodatni modul RD-K</p> <ul style="list-style-type: none"> - Dodatni ulazi i izlazi za značajno proširenje funkcionalnosti sustava <p>BACnet / KNX konverter</p> <ul style="list-style-type: none"> - Povezivanje sa nadzornim sustavom putem BACnet ili KNX protokola 	<p>aTouch (zaslon osjetljiv na dodir)</p>  <p>aDot (zaslon osjetljiv na dodir)</p>  <p>aSpace (web-poslužitelj)</p> 